

# 参考図

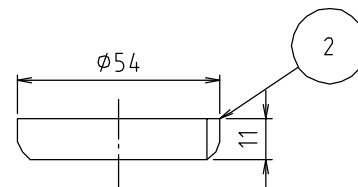
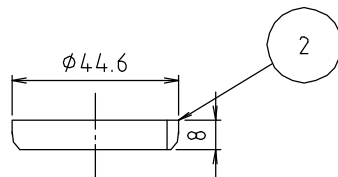
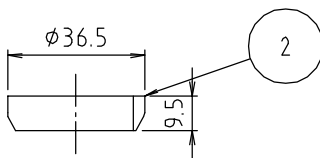
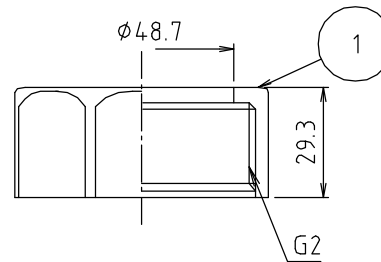
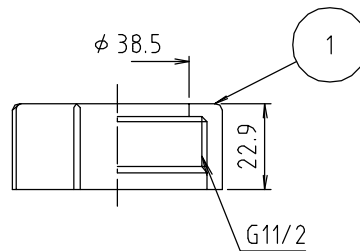
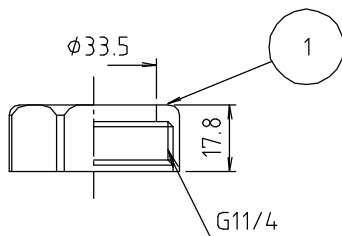
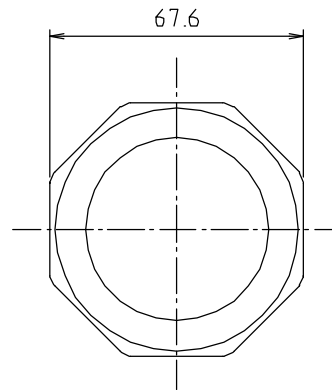
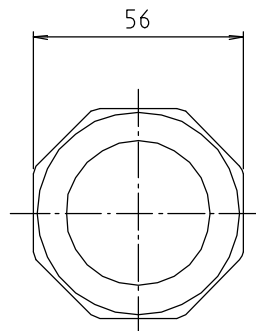
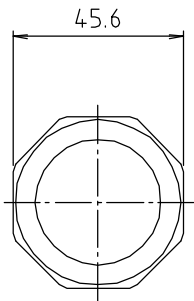

寸法 30

寸法 40

寸法 50

2	パッキン	合成ゴム	C R	
1	本体(40) (30・50)	合成樹脂 合成樹脂	ABS P P	
番号	部品名	材質名	材質記号	備考
品名	樹脂製袋ナット			
品番	M 1 4 N P			
寸法				
図番	M14NP-01			

web図面の為、等縮尺ではございません。